

БЛОКЛОСТ

Многозонный интеллектуальный арочный металлодетектор

ИМПУЛЬС

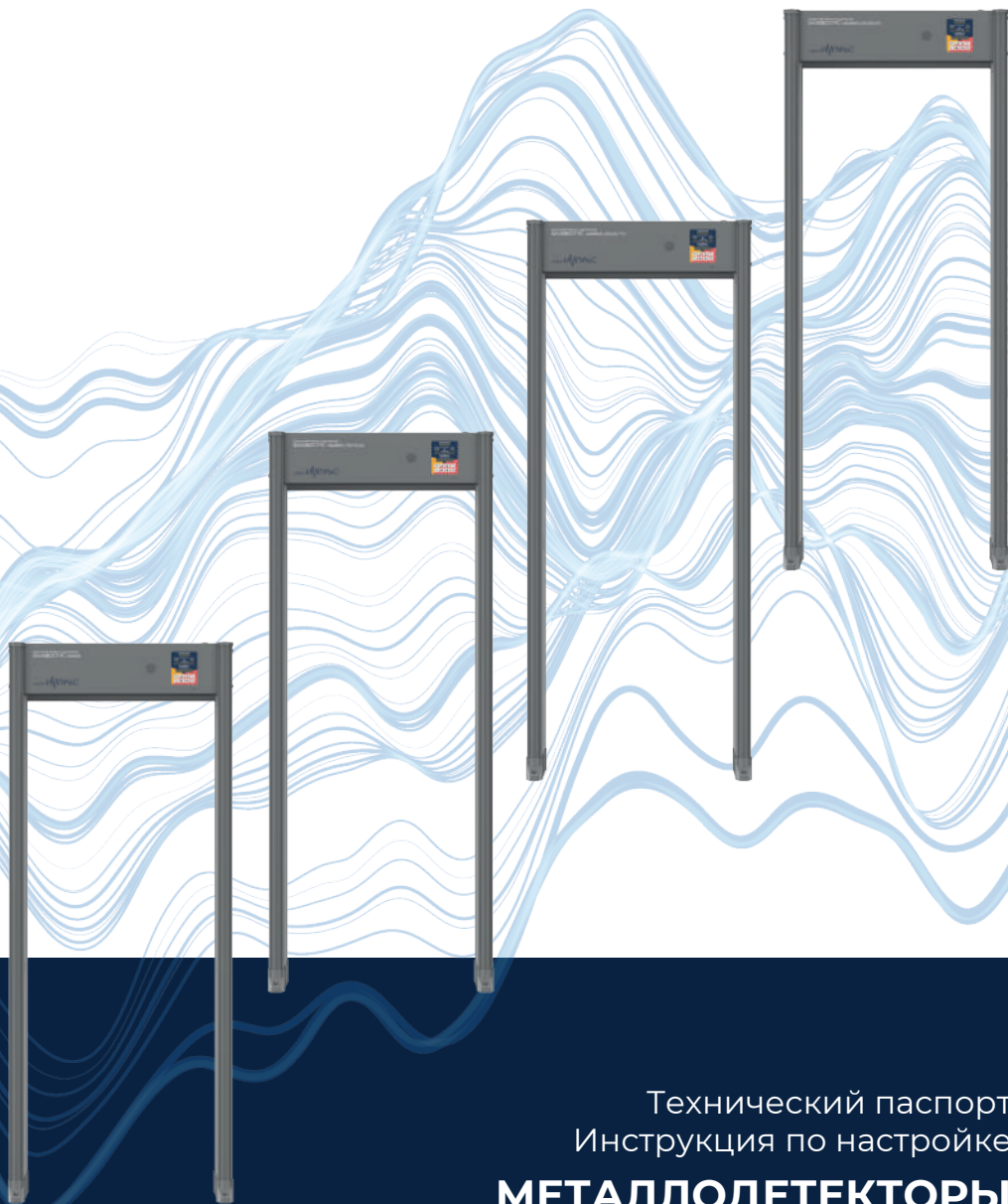

Технический паспорт
Инструкция по настройке

МЕТАЛЛОДЕТЕКТОРЫ
серии ИМПУЛЬС

PC600MK • PC1800MK • PC4400MK • PC6300MK

PC600MK

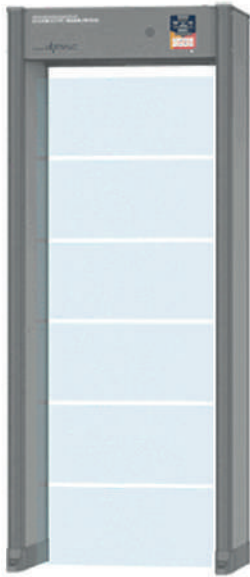

PC1800MK

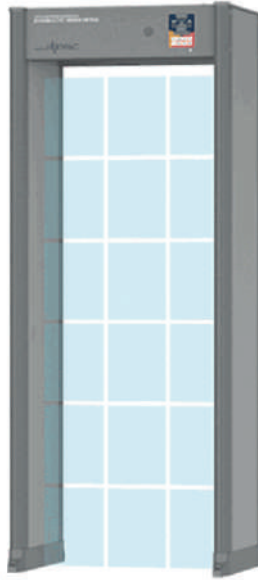

PC4400MK

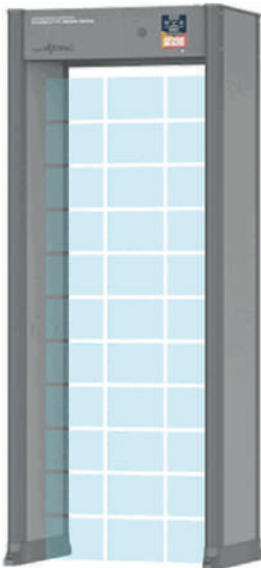

PC6300MK

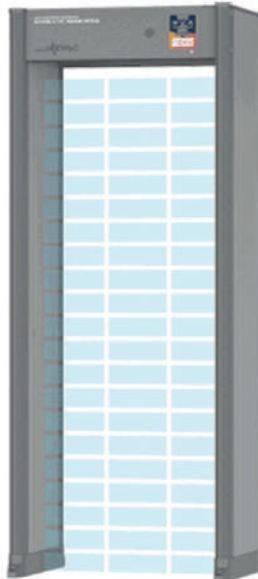

БЛОКПОСТ БЛАГОДАРИТ ЗА ВЫБОР ОБОРУДОВАНИЯ СЕРИИ ИМПУЛЬС!

Специалисты БЛОКПОСТ постоянно отслеживают и изучают активные изменения в сфере безопасности на контрольно-пропускных пунктах, учитывая необходимые эксплуатационные возможности. Применение более современных технологий, электронных компонентов и материалов с высоким ресурсом эксплуатации, а также дополнительных алгоритмов работы позволило разработать и начать выпуск серийной линейки модельного ряда ИМПУЛЬС.

Назначение изделий модельного ряда ИМПУЛЬС - предназначены для обнаружения перемещающихся через контрольную зону (арку) огнестрельного, холодного, пневматического и метательного оружия, а также портативных взрывных устройств в металлической оболочке с поражающими внутренними металлическими элементами и металлических компонентов к ним, в том числе мелко-размерных материальных ценностей из магнитного и немагнитных металлов и сплавов от 1 грамма.

Принцип работы - электромагнитные, приёмо-передающие катушки, расположенные в левой и правой антенных панелях, путём излучения создают сканирующее непрерывное и равномерное электромагнитное поле в зоне контроля. При проносе металлических или металлодержащих предметов через зону контроля изменяются физические параметры сканирующего электромагнитного поля в местах нахождения детектируемого предмета. Все физические изменения, влияющие на заданные параметры сканирующего электромагнитного поля в зонах контроля, габариты, вес, физические свойства магнитных и немагнитных металлов и сплавов, а также возможные сторонние электромагнитные помехи, анализируют блок обработки сигналов. Он построен на уникальном цифровом методе с использованием разработанных алгоритмов работы на базе современных микропроцессоров. Алгоритм обработки сигналов позволяет определить местонахождение детектируемого предмета или нескольких предметов, и указать место их нахождения световой сигнализацией, расположенной на левой и правой антенной панелях.

Зоны обнаружения - сочетание количества электромагнитных катушек, с использованием современных цифровых методов обработки сигналов детектирования, число зон обнаружения может увеличиваться от 6 до 63. Это позволяет более точно определить положение одного или нескольких металлических предметов на теле человека, в его одежде или в багаже. Благодаря этому, уменьшается время досмотра и повышается его точность и эффективность.

Интеграция – изделия оснащены релейными разъёмами для подключения дополнительных устройств (сухие контакты). Они позволяют интегрировать устройства в систему контроля доступа, например, шлюзовые кабины, турникеты, автоматические двери. То есть, при обнаружении металлического предмета, согласно заданным параметрам чувствительности, металлодетектор выдаст звуковой/световой сигнал тревоги и одновременно замкнёт первый релейный выход тревоги, после чего исполнительное устройство блокирует прохождение человека на объект. Если предметы на теле человека или в его одежде допустимы к проходу, согласно заданным параметрам, изделие замкнёт второй релейный выход, после чего исполнительное устройство разблокирует прохождение человека на объект.

Параллельное использование – применяя синхронизацию по рабочим частотам, возможна одновременная эксплуатация 10 и более устройств на расстоянии от 30 см и более друг от друга. Расстояние между изделиями зависит от чувствительности каждой модели, от их размещения и различных условий в местах размещения.

Программное обеспечение «БЛОКПОСТ-CONNECT» – благодаря функции подключения к персональному компьютеру по локальной сети с помощью ПО «БЛОКПОСТ-CONNECT», существует возможность дистанционного контроля, мониторинга и управления металлодетекторами в количестве 200 шт в реальном времени.

Влияние на здоровье - в современной жизни нас окружают разнообразные источники электромагнитного поля - сотовые и беспроводные телефоны, Wi-Fi, Bluetooth устройства. Уровень электромагнитного поля металлодетектора гораздо меньше и безопаснее, чем у сотового телефона. Металлодетектор является низкочастотным прибором. Диапазон его рабочих частот не оказывает влияния на организм человека. Проведенные исследования не выявили также неблагоприятного влияния металлодетекторов на медицинские приборы, магнитные носители, течение беременности. Производители медицинского оборудования предупреждают людей с установленными кардио и нейро стимуляторами, которые имеют право отказаться от прохода через металлодетектор. Дополнительно можем на изделиях разместить необходимые предупредительные знаки.

Технические характеристики

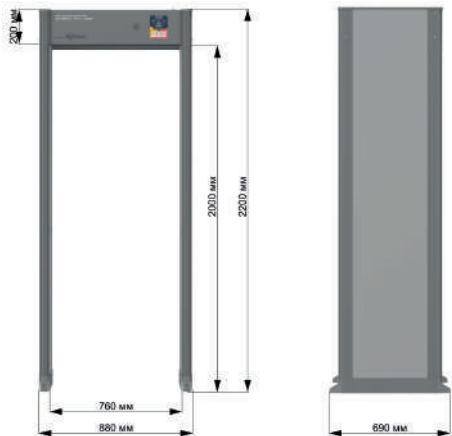

- Вес: нетто 65 кг
- Вес: брутто 74 кг
- Внешний размер: 2200x880x690 мм
- Габариты прохода: 2000x760x590 мм

- широкий температурный диапазон эксплуатации - 25 - +65 °С
- экономичное электропотребление от сети AC 110 - 240 В, 50/60 Гц, ≤ 15 Вт
- пропускная способность до 60 человек в минуту
- сверхточная локализация детектируемого предмета/предметов
- высокая чувствительность, обнаружение мелких металлических предметов
- обнаружение магнитных металлов от 1,5 граммов
- обнаружение цветных металлов от 4 граммов
- энерго независимая память
- опционально верхний кожух для защиты от осадков
- отображение рабочей информации на ЖК-экране;
- применение 14, 24, 32 индукционных катушек;
- многозонность - 6, 11, 12, 18, 22, 33, 63 зоны обнаружения
- индивидуальная, плавная настройка чувствительности отдельной зоны обнаружения от 000 до 200
- плавная настройка уровней чувствительности зон обнаружения от 2800 до 4800 уровней
- плавная регулировка уровня базовой чувствительности до 60 уровней
- равномерное сканирующее электромагнитное поле контрольной зоны
- автоматическое тестирование зон обнаружения, с визуальным отображением световой индикации
- световая индикация с указанием места нахождения детектируемого предмета на левой и правой антенных панелях
- световая индикация потока людей СТОЙ/ИДТИ на левой и правой антенных панелях
- не менее запрограммированных специальных 32- методов детектирования;
- плавная регулировка длительности сигнала тревоги 01-12 секунд
- плавная регулировка громкость сигнала тревоги 00 -12
- плавная регулировка тона звука 01-12
- функция сброса на заводские настройки
- автономная работа от Li-ion аккумуляторных батарей от 4 часов и более;
- индикация заряда аккумуляторной батареи на ЖК-экране в %
- световая индикация уровня сигнала от детектируемого предмета

- контактная группа релейных выходов для интеграции сторонних исполнительных устройств типа турникет
- регулируемый сигнал ТРЕВОГИ по времени, от 1 до 12 сек, реле в положение Н/З
- не регулируемый сигнал ПРОХОД, ТРЕВОГИ нет, реле в положение Н/З в течении 1 секунды
- статистика количества тревог с отображением на ЖК- экране в рабочем режиме
- статистика количества проходов с отображением на ЖК- экране в рабочем режиме
- ИК-датчики активны, фиксируют проходы, вошедших ВХОД и покинувших ВЫХОД
- ИК-датчики активны, фиксируют общее количество прошедших ВХОД/ВЫХОД
- ИК-датчики активны, фиксируют, изделие вычисляет количество находящихся посетителей на объекте
- ИК-датчики не активны, статистика количества проходов отключена
- устойчивость к помехам и взаимному влиянию
- синхронизация по частотам не менее 50 рабочих частот, одновременная работа 10 и более изделий
- защита от незначительных синусоидальных вибраций
- индивидуальная защита доступа к параметрам МЕНЮ
- сменный, четырёхзначным пароль Администратора, полный доступ
- сменный, четырёхзначным пароль Оператора, ограниченный доступ
- блокировка клавиш специальным, блокировка доступа управления интерфейсом
- блокировка алюминиевого корпуса блока управления замковым устройством для защиты блока обработки сигналов и других электронных блоков
- наличие пульта дистанционного управления
- 3 точки подключения подключение к сети 220 Вольт
- низ левой антенной панели
- низ правой антенной панели
- верх блока управления
- защита торцевых частей антенных панелей и индикации вставками и светофильтрами из прочного пластика
- защита корпуса изделия влагостойким покрытием
- защита корпуса антенных панелей от механических воздействий и агрессивных сред
- защита электронных блоков обработки сигналов корпусом из алюминиевого сплава, усиленный рёбрами жёсткости, корпус создаёт дополнительный экран
- усиленные рёбрами жёсткости перекладины из алюминиевого сплава
- взаимозаменяемость элементов конструкции электронных блоков с аналогичными изделиями
- увеличенный проём контрольной зоны 760 мм
- простота монтажа и наладки
- надёжность и прочность транспортной упаковки
- гарантийные и пост гарантийные обязательства

Обратите внимание

► Требования к монтажу

Механические вибрации

Для предотвращения сильной вибрации арочного металлодетектора пол должен быть плоским и находиться на твердом, неподвижном основании. Это особенно важно при наличии вибрации металлической конструкции под поверхностью пола, поскольку может вызвать ложное срабатывание при прохождении людей через детектор.

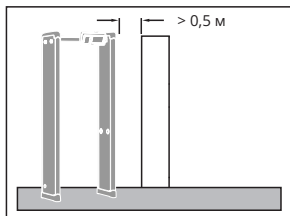

Неподвижные металлические объекты

Для успешного обнаружения металлических объектов расстояние между неподвижными, крупными металлическими конструкциями и АМД должно составлять не менее 0,5 м. Конструкции не оказывают значительного влияния на работоспособность изделия, однако возможные вибрации конструкций могут не позволить максимально повысить уровни чувствительности.



Расстояние, указанное выше, является рекомендованным. Фактическое расстояние определяется исходя из особенностей контрольной зоны и чувствительности зон обнаружения.

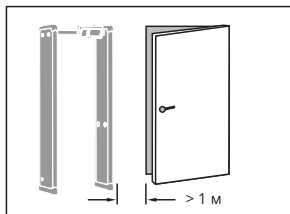

Движущиеся металлические объекты

Для предотвращения ложных срабатываний нельзя допускать приближения движущихся металлических объектов к антенной панели АМД ближе, чем на расстояние > 1 м. Расстояние между металлическим объектом и АМД может варьироваться в зависимости от размера металлического объекта и уровня чувствительности зон обнаружения.

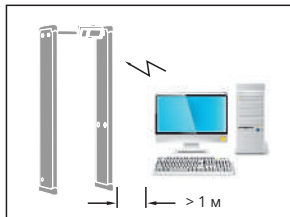

Внешние электромагнитные помехи

Максимальное расстояние необходимо создать от источника воздействия электрических, магнитных или электромагнитных помех и самим изделием. Рекомендованное минимальное расстояние составляет не менее 1 м. Действительное расстояние зависит от реальных условий уровней чувствительности изделия. Например, для поиска наиболее оптимального положения можно переместить АМД от источника помех. Источниками электромагнитных помех могут быть силовые установки и коммуникации, радиоустановки и компьютеры, графические дисплеи, электродвигатели и трансформаторы, контуры управления тиристоров, сварочное оборудование, люминесцентные лампы.

Воздействие электрических помех

Подключите сетевой шнур к розетке, к которой не подключены другие мощные потребители (такие как электродвигатели и т.п.). Они могут вызвать сильные пусковые броски напряжения в сети электропитания.

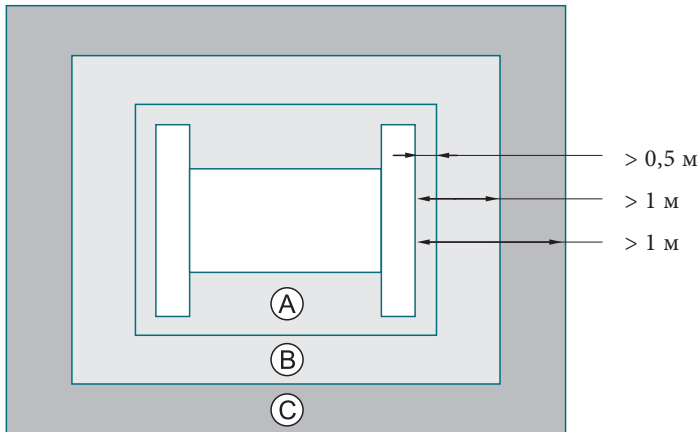

Рекомендованное минимальное расстояние до источника помех.

- A: Расстояние между неподвижными металлическими объектами
- B: Отсутствие активных металлических объектов
- C: Отсутствие источников электрических помех



Перед монтажом устройства прочтите этот раздел

Обратите внимание

► Близкое расположение нескольких устройств

При близком расположении нескольких устройств возможно взаимное влияние их друг на друга. Уровень взаимного влияния определяется расстоянием между устройствами, рабочей частотой и чувствительностью.

Металлодетекторы могут работать на различных рабочих частотах, позволяя снизить взаимное влияние между близкорасположенными устройствами, При близком расположении все устройства должны работать на различных частотах.



Перед монтажом устройства прочтите этот раздел

► Настройка параметров устройств перед началом работы

При прохождении оператора через металлодетектор металлические предметы должны быть обнаружены. Уровень безопасности и чувствительности устанавливается в соответствии с требованиями клиента (стандартные установки продавца являются тестовыми)

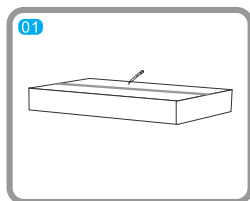

01 Проверьте состояние упаковочного ящика.

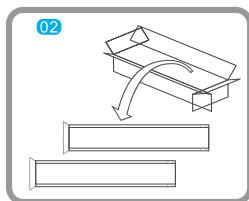

02 Извлеките из упаковки левую и правую панель. Рекомендуем производить работы силами двух специалистов.

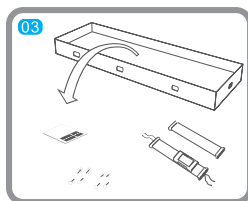

03 Извлеките из упаковки руководство по эксплуатации, электронный блок, перекладину, крепежные винты и силовой кабель.

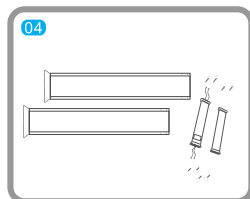

04 Подготовьте антенные панели, электронный блок, перекладину и крепежные винты.

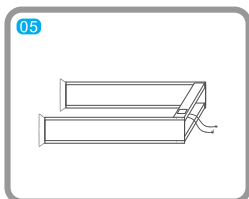

05 Установите перекладины и электронный блок и затяните крепежные винты.

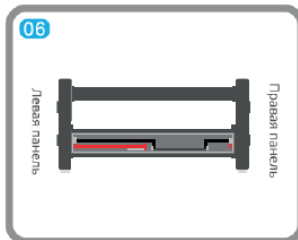
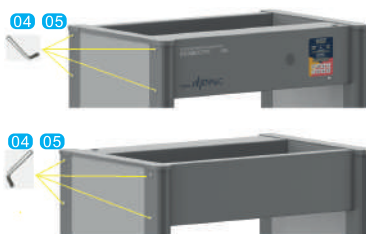

06 Подключите кабели от электронного блока к обжим панелям и подключите шнур электропитания к одной из антенных панелей вверх.



☎ При возникновении каких-либо сомнений или предложений в отношении данного продукта обратитесь к продавцу по e-mail. Ответы будут предоставлены в кратчайшее время. Благодарим Вас за понимание. В случае возникновения каких-либо технических вопросов обратитесь в службу технической поддержки (информация указана на сайте продавца www.detektor-rf.ru).

07 Имеется 3-и внешних точки подключения от сети AC 110 – 240V, 50/60 Гц



07 - снизу в левой антенной панели

07 - снизу в правой антенной панели



⑥



07 Три внешних точек подключения для подключения изделия к сети переменного тока.

***** При подключении к сети 220 В сверху применить специальный переходник (переходник имеется в комплекте). Соединить один разъем переходника с перемычкой от блока управления, другой разъем переходника соединить с шнуром электропитания.

07 - вверху через закладное отверстие, внутри корпуса блока управления

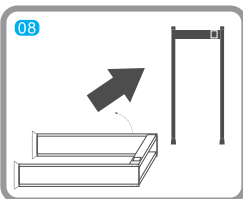
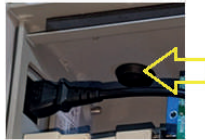

08 Установите АМД в вертикальное положение и завершите его монтаж.

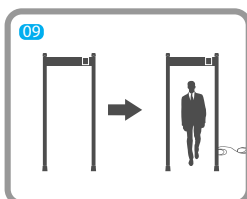

09 Подключите провод и включите электропитание. С этого момента АМД готов к наладке.

Отверстия для крепления к полу расположены внизу антенных панелей, в пластиковом кожухе.



***** Перед проведением кабельных соединений, в случае их необходимости, требуется убедиться в соответствии напряжения питающей сети требованиям, указанным в паспорте изделия. Запрещается эксплуатация МД при наличии каких-либо неисправностей шнура питания, вилки или сетевой розетки.

► Комплектация

- Блок управления, в сборе -1 шт.
- Перемычка для подключения изделия к сети AC 110 - 240V, от нижних точек подключения - 1 шт.
- Перемычка для подключения изделия к сети AC 110 - 240V для верхней точки подключения - 1 шт.
- Перекладина алюминиевая - 1 шт.
- Антенная панель левая, в сборе -1 шт.
- Антенная панель правая, в сборе - 1 шт.
- Сетевой шнур длиной 5 метров для подключения сети AC 110 – 240 V - 1 шт.
- Пульт дистанционного управления с источником питания - 1 шт.
- Винт для крепления блока управления и перекладки к антенным панелям - 8 шт.
- Шестигранный ключ - 1 шт.
- Ключ для блокировки блока управления - 2 шт.
- Ключ для блокировки клавиатуры - 2 шт.
- Упаковочная тара с обозначениями - 1 шт.
- Модуль сопряжения с патч-кордом RJ-45 категории 5е для подключения персонального компьютером - 1 шт.
- Руководство по эксплуатации - 1комплет



► **Элементы крепежа конструкции изделий
и закладные отверстия**

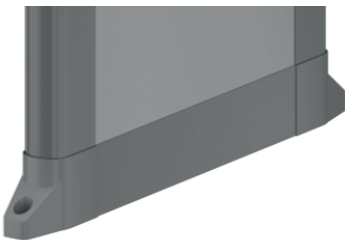

Описание параметров управления и настройка



► Запуск

Для запуска изделия в рабочий режим, подключите изделие к сети АС 220 Вольт, вставьте ключ в замок-8, для разблокировки клавиш управления-7 поверните ключ, в положение зелёной точки, нажмите клавишу 8/9.

► Автоматическое тестирование системы

В процессе запуска производится автоматическое тестирование зон обнаружения. - с визуальным отображением световой индикации на антенных панелях после чего металлодетектор перейдет в рабочий режим.

► Ввод пароля

Дождитесь завершения загрузки изделия, нажмите клавиши - 8/9 на дисплее отобразятся значения - ВВОД ПАРОЛЯ:0000. С помощью клавиш - 3 или 7 измените цифровые значения (циклично от 0 до 9) и с помощью клавиш - 2 переходить к следующему разряду, который выделяется миганием.

После ввода пароля для доступа в интерфейс настроек нажать на клавишу - 4.

Первоначальный пароль Администратора - П 1000.

Первоначальный пароль Оператора - П0001.

При не правильном вводе пароля будет выведено сообщение «НЕПРАВИЛЬНЫЙ ПАРОЛЬ», интерфейс настроек будет не доступен. Необходимо повторно ввести правильное значение пароля, а затем нажать клавишу - 4.

* При утере пароля введите значения 1717 и измените пароль





Клавиша 1 – для перехода к следующему сегменту вправо (в режиме установки цифровых значений в интерфейсе настроек).



Клавиша 2 – для перехода к следующему сегменту вправо (в режиме набора пароля). Дополнительная функции в рабочем режиме:
 - одно нажатие клавиши 2 на дисплее отображается статистика проходов «ПРОХОДЫ: 0000»;
 - второе нажатие клавиши 2 на дисплее отображается статистика тревог «ТРЕВОГИ: 0000».



Клавиша 3 – в режиме интерфейса настроек параметров МЕНЮ позволяет перейти к следующему пункту МЕНЮ и изменить установленные значения в подпунктах Меню.
 Дополнительная функция в рабочем режиме:
 - после нажатии клавиши 6 «ЗВУК», клавишей 3 можно увеличить значение громкости звукового сигнала.



Клавиша 4 – применить введённый пароль и войти в основные пункты МЕНЮ настроек. В режиме настроек параметров МЕНЮ, одно нажатие клавиши 4 переход из выбранного основного пункта МЕНЮ в подпункт МЕНЮ настройки, второе нажатие клавиши 4, сохранит в данном подпункте, установленные значения.
 Дополнительная функция в рабочем режиме:
 - после нажатии клавиши 4, на дисплее отобразится уровень значения базовой чувствительности «ЧУВ. БАЗЫ: 00»



Клавиша 5 – предназначена для выключения и включения изделия. Все установленные параметры будут сохранены в памяти прибора, до его следующего включения.



Клавиша 6 – в рабочем режиме включение выбора громкости звукового сигнала, увеличения или уменьшения громкости отвечают клавиши «4» / «7».



Клавиша 7 – в режиме интерфейса настроек параметров МЕНЮ позволяет перейти к следующему пункту МЕНЮ и изменить установленные значения в подпунктах Меню.
 Дополнительная функция в рабочем режиме:
 - после нажатии клавиши 6 «ЗВУК», клавишей 7 можно уменьшить значение громкости звукового сигнала.



Клавиша 8/9 – вход в режим набора значений пароля интерфейса настроек МЕНЮ, В режиме интерфейса настроек одно нажатие клавиши 8/9 выход из пунктов МЕНЮ настроек, повторное нажатие выход из интерфейса МЕНЮ настроек.
 Дополнительная функция в режиме установки нового пароля:
 - подтвердить пароль.

Описание параметров управления и настройка

Дождитесь завершения загрузки изделия «ДИАГНОСТИКА...» изделие перейдёт в рабочий режим «БЛОКПОСТ ИМПУЛЬС», нажмите клавиши - 8/9 на дисплее отобразятся значения «ВВОД ПАРОЛЯ:0000». С помощью клавиш - 3 или 7 измените цифровые значения (циклично от 0 до 9) и с помощью клавиш - 2 переход к следующему разряду, который выделяется миганием. После ввода четырёхзначного пароля для доступа в интерфейс настроек, нажать на клавишу - 4. Первоначальный пароль Администратора - П 1000.

На дисплее, к примеру отобразится пункт «СЧЁТЧИК ПРОХОДОВ», клавишами-3/7 выберите, к примеру пункт «ЧУВСТВИТЕЛЬНОСТЬ», клавишей 4 выбрать подпункт «ЗО: 1[», повторно нажать клавишу -4, отобразится «ЗО: 1[125» (* ЗО: 1 – первая зона обнаружения, [-левая антенная панель,] -правая антенная панель), один сегмент из разряда «125» будет выделяться миганием, клавишей -1 выберите сегмент разряда, далее клавишами -3/7 измените значения уровня чувствительности, к примеру «125 на 165».

Значения уровня чувствительности от 000 до 200:

- «000» нет чувствительности;

- «001» минимальные (слабое) значения чувствительности;

- «200» максимальные значения чувствительности.

Повторно нажать клавишу -4, на дисплее отобразится «ЗО: 1[», клавишами -3/7 выберите следующую «ЗО: 2 [125», по необходимости проделать аналогичные манипуляции для изменения уровня чувствительности как указано выше. После завершения нажмите клавишу -8/9, чтобы выйти. из режима «ЗО: 1[165» в режим «ЗО: 1[», повторное нажатие переход в пункт МЕНЮ - «ЧУВСТВИТЕЛЬНОСТЬ», ещё повторное нажатие покинуть интерфейс Настроек МЕНЮ.

*При выборе Зон обнаружения световая индикация выбранной зоны на антенной панели будет активно светиться и указывать место нахождения настраиваемой зоны обнаружения.

Зоны обнаружения - ЗО
[- Левая антенная панель
ЗО: 1 [000 – 200
ЗО: 2 [000 – 200
ЗО: 3 [000 – 200
ЗО: 4 [000 – 200
ЗО: 5 [000 – 200
ЗО: 6 [000 – 200

Зоны обнаружения - ЗО
] - Правая антенная панель
ЗО: 1] 000-200
ЗО: 2] 000-200
ЗО: 3] 000-200
ЗО: 4] 000-200
ЗО: 5] 000-200
ЗО: 6] 000-200

► Перечень Интерфейса Меню настроек

Блок индикации, управления и отображение рабочей информации:



- На блоке управления расположены следующие элементы:
- 1 – ИК-приёмник для управления МЕНЮ настроек с помощью дистанционного пульта управления
 - 2 – ЖК-экран с отображением уровня заряда аккумуляторной батареи (только с подключённой аккумуляторной батареей)
 - 3 – Красная индикация Тревоги
 - 4 – Индикация уровня сигнала от приёмных антенн
 - 5 – Наименование изделия
 - 6 – ЖК-экран, который отображает перечень «МЕНЮ» настроек, текущую, рабочую информацию, сведения диагностики изделия
 - 7 – Клавиатура для включения/выключения и управления настройками изделия
 - 8 – Электромеханическая блокировка клавиатуры
 - 9 – Зелёная индикация готовности изделия к работе

Режим диагностики

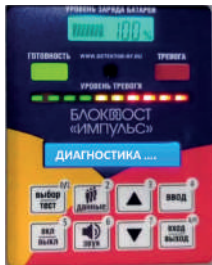

- При включении изделия, выполняется автоматический режим самодиагностики: - «ДИАГНОСТИКА»
 - с визуальным отображением световой индикации на антенных панелях индикация «СТОЙ» горит в течение самодиагностики.



Изделие по результатам самотестирования не обнаружило неисправностей. Изделие перешло в рабочий режим, на ЖК-экране отобразится наименование изделия: - «БЛОКПОСТ ИМПУЛЬС».

Описание параметров управления и настройка

Рабочий режим и индикация при отсутствии прохода

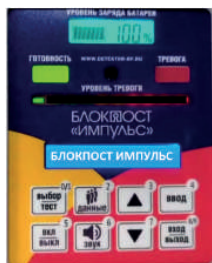

Рабочий режим «Готовность», световая индикация зелёного цвета, тревоги нет:
- в левой части блока управления, над ЖК- дисплеем
- на торцах в верхней части левой и правой антенной панели,
на тыльной и фронтальной стороне изделия (индикация прохода «ИДТИ»).



После режима самодиагностики на ЖК-экране будет отображаться надпись «Наименованию линейки изделия».

«МЕНЮ» Администратора: «ВВОД ПАРОЛЯ: 1000»

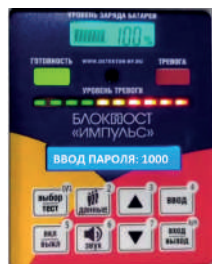

Для входа в режим настроек необходимо ввести четырёхзначный цифровой пароль в режиме «ВВОД ПАРОЛЯ: 1000»

ПРИМЕР: Дождитесь завершения загрузки изделия «ДИАГНОСТИКА...» изделие перейдёт в рабочий режим «БЛОКПОСТ ИМПУЛЬС», нажмите клавиши - 8/9 на дисплее отобразятся значения «ВВОД ПАРОЛЯ:0000». С помощью клавиш - 3 или 7 измените цифровые значения (циклично от 0 до 9) и с помощью клавиш - 2 переход к следующему разряду, который выделяется миганием. После ввода четырёхзначного пароля для доступа в интерфейс настроек, нажать на клавишу - 4. Первоначальный пароль Администратора - П 1000.

Пункты статистика проходов: «СЧЁТЧИК ПРОХОДОВ» - «ПРОХОДЫ»:

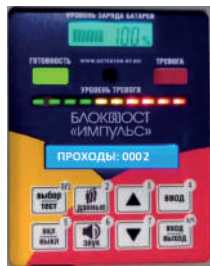
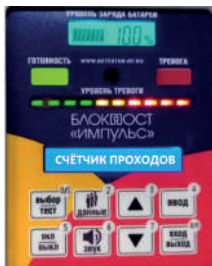

Отображение на экране блока управления количество проходов. Числовые значения «ПРОХОДЫ» не менее от 0000 до 9999.
*Вариант отображения значений количества проходов будет соответствовать установленному режиму работы ИК-датчиков.

Пункт сброс значений статистики проходов и тревог: «СБРОС СТАТИСТИКИ»

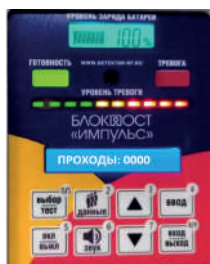
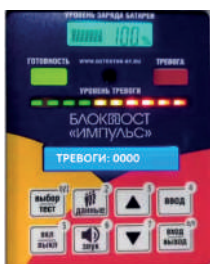

Сброс количественных значений проходов и тревог на значение ноль. ТРЕВОГИ: 0000 ПРОХОДЫ: 0000

Пункты статистика тревог: «СЧЁТЧИК ТРЕВОГ» - «ТРЕВОГИ»:



Отображение на экране блока управления количество тревог. Числовые значения «ТРЕВОГИ» не менее от 0000 до 9999.

Описание параметров управления и настройка

Пункт базовая чувствительность: «ЧУВ. БАЗЫ: 00 – 60»

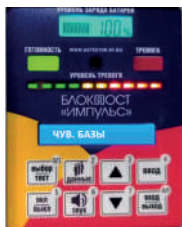

Диапазон базовой чувствительности от 00 до 60. Чем выше уровень чувствительности значение - «60», тем более мелкие металлические объекты обнаруживаются.

При низкой чувствительности значение - «01», будут обнаружены наиболее массивные металлические объекты.

При значении - «00», металлические объекты не будут обнаружены.

Плавная регулировка базовой чувствительности (ЧУВ. БАЗЫ) в пределах от 01 до 60, позволяет изменять уровень излучений, по всей площади зоны контроля, изменяя интенсивность детектируемого поля в имеющихся зонах обнаружения на левой (ЗО: 1 – 6 ... 21]) и правой (ЗО: 1 – 6... 21]) антенных панелей, в том числе и в центральной части зоны контроля изделия.

Пункты чувствительность зон обнаружения: «ЧУВСТВИТЕЛЬНОСТЬ»

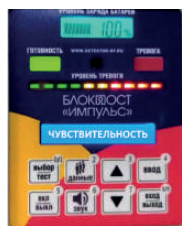

В пункте «ЧУВСТВИТЕЛЬНОСТЬ» имеется режим плавной, индивидуальной регулировки уровней чувствительности каждой зоны обнаружения, на левой (ЗО: от 1 до 6 ... 21]) и на правой (ЗО: от 1 до 6... 21]) антенных панелях. При выборе зоны обнаружения, световая индикация на антенной панели будет активно светиться и указывать место её расположения.



ЗО - зона обнаружения
1 – 6...21 - количество зон обнаружения
[- левая антенная панель
000-200 - диапазон
ЗО: 1 – 6...21 [200



ЗО - зона обнаружения
1 – 6...21 - количество зон обнаружения
[- левая антенная панель
000-200 - диапазон
ЗО: 1 – 6...21 [200



ЗО: 1 [000 – 200
ЗО: 2 [000 – 200
ЗО: 3 [000 – 200
ЗО: 4 [000 – 200
ЗО: 5 [000 – 200
ЗО: 6 [000 – 200
-
ЗО: - [000 – 200
ЗО: 21 [000 – 200



ЗО: 1 [000-200
ЗО: 2 [000-200
ЗО: 3 [000-200
ЗО: 4 [000-200
ЗО: 5 [000-200
ЗО: 6 [000-200
-
ЗО: - [000-200
ЗО: 21 [000-200

Значения уровня чувствительности от 000 до 200:

- «000» нет чувствительности;
- «001» минимальные (слабое) значения чувствительности;
- «200» максимальные значения чувствительности.

* Количество настраиваемых зон обнаружен может варьироваться относительно модели изделия.

ПРИМЕР: На дисплее, отобразится пункт «СЧЁТЧИК ПРОХОДОВ», клавишами-3/7 выберите пункт «ЧУВСТВИТЕЛЬНОСТЬ», клавишей 4 выбрать подпункт «ЗО: 1», повторно нажать клавишу -4, отобразится «ЗО: 1 [125» (* ЗО: 1 – первая зона обнаружения, [-левая антенная панель,] -правая антенная панель).

Один сегмент из разряда «125» будет выделяться миганием, клавишей -1 выберите сегмент разряда, далее клавишами -3/7 измените значения уровня чувствительности, к примеру «125 на 165».

Повторно нажать клавишу -4, на дисплее отобразится «ЗО: 2 [125», по необходимости проделать аналогичные манипуляции для изменения уровня чувствительности как указано выше.

После завершения нажмите клавишу -8/9, чтобы выйти.

Пункт регулировки уровня громкости звукового сигнала: «ГРОМКОСТЬ» 00 – 12:



Звуковой сигнал «ТРЕВОГИ»:

00 – нет звукового сигнала звукового сигнала

01 – минимальная громкость звукового сигнала

12 – максимальная громкость звукового сигнала

Длительность звукового сигнала: – «ВРЕМЯ ТРЕВОГИ» 01- 12:



Длительность звукового сигнала тревоги - от 01 до 12 секунд.

* Продолжительность звукового сигнала тревоги, регулирует длительность работы релейного выхода №1 в положении Н/З.

Пункты уровни доступа: «СМЕНИТЬ ПАРОЛЬ» - «СМЕНИТЬ ПАРОЛЬ»: А - «СМЕНИТЬ ПАРОЛЬ»: О

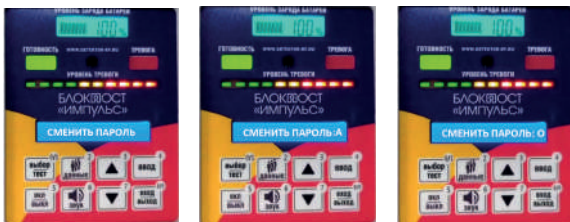

Уровни доступа к МЕНЮ настроек в пункте: «СМЕНИТЬ ПАРОЛЬ»

- «СМЕНИТЬ ПАРОЛЬ: А»

пароль Администратора:

- «СМЕНИТЬ ПАРОЛЬ: О»

пароль Оператора:

ПРИМЕР: При необходимости смены пароля, нажимая клавишу - 8/9 , клавишами 7/3 перейдите к пункту - «СМЕНИТЬ ПАРОЛЬ: А» пароль Администратора или «СМЕНИТЬ ПАРОЛЬ: О» пароль Оператора.

Клавиша - 4 подтвердит выбранный пункт, клавишами 3/7 измените цифровые значения пароля, клавишами 1 или 2 переход к следующему разряду сегмента, который выделяется миганием, клавишей 8/9 подтвердите выбранные значения четырёхзначного пароля. Для выхода нажмите повторно клавишу 8/9.

Описание параметров управления и настройка

Пункт рабочая частота: «РАБ. ЧАСТОТА»

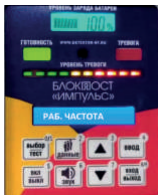

Количество рабочих частот «РАБ. ЧАСТОТА» не менее - 50
- основных с 00 по 12 рабочих частот
- последующие являются вспомогательными.

*Количество рабочих позволяют одновременно работать нескольким изделиям, для первого и каждого последующего детектора необходимо выбрать соответствующую рабочую частоту, чтобы исключить взаимовлияние друг на друга, а также рабочая частота позволяет уменьшить или исключить влияние сторонних помех.

Пункты автоматической настройки уровня чувствительности зон обнаружения в соответствии выбранного Метода: «ПРОГРАММА: 30» - «МЕТОД: 00 -32»

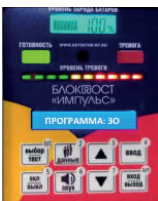

Для быстрой, автоматической настройки уровня общей чувствительности изделия, имеются 32 запрограммированных метода детектирования.

Выбрав и применив в изделии один из тридцати двух методов обнаружения, уровень чувствительности изделия, будет автоматически изменяться в большую или меньшую сторону:
- уровень базовой чувствительности: ЧУВ БАЗЫ: от 00 до 60
- уровень чувствительности зон обнаружения
30: 1 – 6...21 [от 000 до 200
30: 1 – 6...21] от 000 до 200

М 00 (Метод: 00) - нет чувствительности



- ЧБ 000 («ЧУВ БАЗЫ: 00), нет чувствительности:

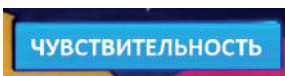

- 1 – 6...21[000(чувствительность зон обнаружения - 1, 2, 3...21 [000, на левой антенной панели), нет чувствительности;



- 1 – 6...21] 000 (чувствительность зон обнаружения - 1, 2, 3...21] 000, на правой антенной панели), нет чувствительности



М 1 (Метод: 01) - минимальная чувствительность

Метод: 01

- ЧБ 001 («ЧУВ БАЗЫ: 01) минимальная чувствительность;

ЧУВ БАЗЫ: 01

ЧУВСТВИТЕЛЬНОСТЬ

- 1 – 6...21] 030 (чувствительность зон обнаружения - 1, 2, 3...21 [030, на левой антенной панели) минимальная чувствительность;

1 – 6 ... 21 [030

- 1 – 6...21] 030 (чувствительность зон обнаружения - 1, 2, 3...21] 030, на правой антенной панели) минимальная чувствительность;

1 – 6 ... 21] 030

М 16 (Метод: 16) - средняя чувствительность

Метод: 16

- 1 – 6...21 («ЧУВ БАЗЫ: 30), средняя чувствительность;

ЧУВ БАЗЫ: 30

ЧУВСТВИТЕЛЬНОСТЬ

- 1 – 6...21] 170 (чувствительность зон обнаружения - 1, 2, 3...21 [170, на левой антенной панели), средняя чувствительность;

1 – 6 ... 21 [170

- 1 – 6...21] 170 (чувствительность зон обнаружения - 1, 2, 3...21] 170, на правой антенной панели), средняя чувствительность.

1 – 6 ... 21] 170

Описание параметров управления и настройка

М 32 (Метод: 32) - максимальная чувствительность

Метод: 32

- ЧБ 060 («ЧУВ БАЗЫ: 60), максимальная чувствительность;

ЧУВ БАЗЫ: 60

ЧУВСТВИТЕЛЬНОСТЬ

- 1 – 6...21 [200 (чувствительность зон обнаружения - 1, 2, 3...21 [200, на левой антенной панели), максимальная чувствительность;

1 – 6 ... 21 [200

- 1 – 6...21 [200 (чувствительность зон обнаружения - 1, 2, 3...21 [200, на левой антенной панели), максимальная чувствительность;

1 – 6 ... 21] 200

► Таблица МЕТОДОВ и значения уровней чувствительности.

M1	M2	M3	M4	M5	M6	M7	M8	M09	M10	M11	M12	M13	M14	M15	M16
ЧБ	ЧБ	ЧБ	ЧБ	ЧБ	ЧБ	ЧБ	ЧБ	ЧБ	ЧБ	ЧБ	ЧБ	ЧБ	ЧБ	ЧБ	ЧБ
001	002	003	040	010	015	025	020	025	030	035	040	045	050	060	030
[030	[040	[050	[060	[070	[070	[080	[090	[100	[110	[120	[130	[140	[150	[160	[170
] 030] 040] 050] 060] 070] 070] 080] 090] 100] 110] 120] 130] 140] 150] 160] 170
M17	M18	M19	M20	M21	M22	M23	M24	M25	M26	M27	M28	M29	M30	M31	M32
ЧБ	ЧБ	ЧБ	ЧБ	ЧБ	ЧБ	ЧБ	ЧБ	ЧБ	ЧБ	ЧБ	ЧБ	ЧБ	ЧБ	ЧБ	ЧБ
035	040	045	055	045	050	055	060	053	054	055	056	057	058	059	060
[180	[190	[195	[196	[197	[198	[120	[130	[195	[196	[197	[200	[200	[200	[200	[200
] 180] 190] 195] 196] 197] 198] 120] 130] 195] 196] 197] 200] 200] 200] 200] 200

M00	*M34	*M33
ЧБ	ЧБ	ЧБ
000	059	021
[000	[180	[60
] 000] 180] 60

* На ранних изделиях, значения уровней чувствительности выбираются оператором на пример:

«M34»- преимущественно для обнаружения мелких предметов из цветных металлов, к примеру из меди, бронзы, латуни, титана, свинца и их сплавы.

«M33»- преимущественно для обнаружения предметов более плотных, массивных из магнитных металлов и не обнаружению, металлосодержащих предметов (ключи, зажигалка, монеты, очки, ремень, фурнитура одежды) которые равномерно распределены на теле или одежде человека, общей массой до 100 -150 грамм.

Пункт выбора тона звукового сигнала «ТОН ЗВУКА»



ТОН: 01-12- звук сигнала тревоги имеет 12 тонов звучаний

Пункт выбора режима работы ИК-датчиков: «ИК-РЕЖИМ»

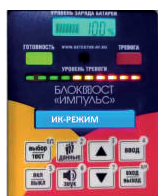

Изделие имеет четыре ИК-датчика.

- передающие (ПРД1,2)
- приёмные (ПРМ1,2)

которые предназначены для активации с последующей регистрацией количества проходов

Комплект ИК-датчиков позволяют активировать режим сканирования в зоне контроля, регистрировать направление прохода, фиксировать количество проходов по заданным направлениям.

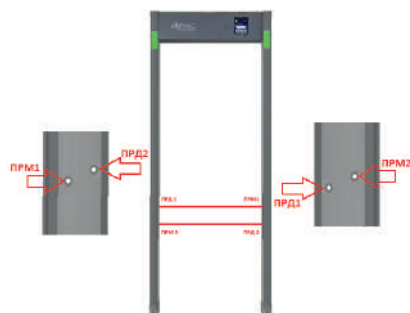

Изделие имеет четыре режима работы ИК-датчиков прохода



ВХ:0023 ВЫХ:0002 - ИК-датчики активны на вход/выход. Счётчик фиксирует проходы, отображает на экране количество вошедших ВХОД и количество покинувших ВЫХОД.



Вход-Выход:2222 - ИК-датчики активны на вход/выход. Счётчик фиксирует и отображает на экране общее количество проходов прошедших.



Ик-РЕЖИМ: ВЫКЛ - две пары ИК-датчиков не активны. Счётчик не активен и не отображает на экране количество проходов. Зоны обнаружения активны.



КАЛЬКУЛЯТОР - ВХ: +0023ВЫХ-0002 – ИК-датчики активны. Счётчик вычисляет количество находящихся посетителей на объекте.

Пункт МЕНЮ	Подпункт МЕНЮ	Рабочий режим на ЖК-экране
1. Подпункт - ИК-РЕЖИМ:	ВХОД - ВЫХОД	ВХ:0023 ВЫХ:0002
2. Подпункт - ИК-РЕЖИМ:	СТАТИСТИКА	Вход-Выход:2222
3. Подпункт - ИК-РЕЖИМ:	НЕ АКТИВНЫЙ	Ик-РЕЖИМ:ВЫКЛ.
4. Подпункт - ИК-РЕЖИМ:	КАЛЬКУЛЯТОР	ВХ: +0023ВЫХ-0002

Описание параметров управления и настройка

Подпункт выбора режима работы ИК-датчиков:



ИК-РЕЖИМ: ВЫКЛ - две пары ИК-датчиков не активны. Данный режим работы обеспечивает удобство для тестирования уровней чувствительности зон обнаружения (достаточно перемещать рукой тестируемый тест-объект вглубь каждой зоны обнаружения)

- способствуют определению наличия или отсутствия сторонних помех и помех от смежных изделий
- обнаруживает предметы при попытке их проброса через контрольную зону обнаружения изделия

РС 600 Смена количества зон обнаружения: «ВЫБОР ЗО: 6»

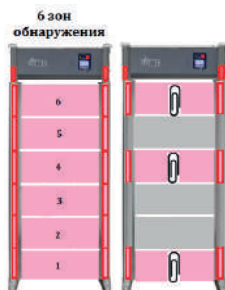
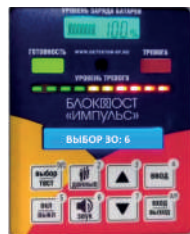

Изделие имеет 1 режим выбора количества зон обнаружения: ВЫБОР ЗО: 6 - шесть независимых зон обнаружения.

РС 1800 (18/12/6) Смена количества зон обнаружения:



«ВЫБОР ЗО: 6»



«ВЫБОР ЗО: 12»

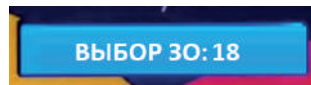

«ВЫБОР ЗО: 18»

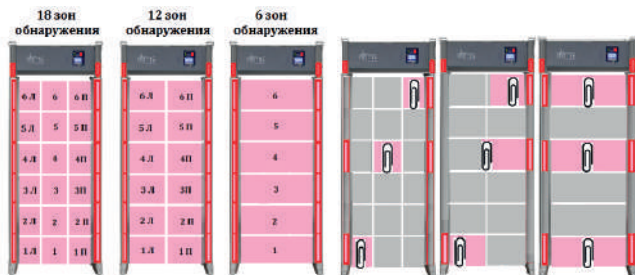

Изделие имеет 3 режима выбора количества зон обнаружения: ВЫБОР ЗО: 6 - шесть независимых зон обнаружения; ВЫБОР ЗО: 12 - двенадцать независимых зон обнаружения; ВЫБОР ЗО: 18 - восемнадцать независимых зон обнаружения.

РС 4400 (33/22/11) Смена количества зон обнаружения:



«ВЫБОР 30: 33»



«ВЫБОР 30: 22»



«ВЫБОР 30: 11»



Изделие имеет 3 режима выбора количества зон обнаружения: ВЫБОР 30: 33 – тридцать три независимых зон обнаружения; ВЫБОР 30: 22 – двадцать две независимых зон обнаружения; ВЫБОР 30: 11 – одиннадцать независимых зон обнаружения.

Изделие ИМПУЛЬС РС 6300 имеет также 3 режима выбора количества зон обнаружения:

ВЫБОР 30: 63 – тридцать три независимых зон обнаружения;

ВЫБОР 30: 42 – двадцать две независимых зон обнаружения;

ВЫБОР 30: 21 – одиннадцать независимых зон обнаружения.

Пункт заводских настроек: «СБРОС НАСТРОЕК»

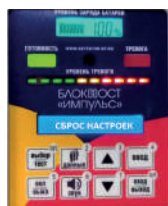

Пункт «СБРОС НАСТРОЕК», возвращает изделие на заводские настройки

«МЕНЮ» ОПЕРАТОРА: «ВВОД ПАРОЛЯ»

Для входа в режим настроек необходимо ввести четырёхзначный цифровой пароль в режиме «ВВОД ПАРОЛЯ: 0001»

«МЕНЮ» ОПЕРАТОРА



Пункты - 2 статистика проходов:
«СЧЁТЧИК ПРОХОДОВ» - «ПРОХОДЫ»:

Пункт - 3 сброс значений
статистики проходов и тревог:
«СБРОС СТАТИСТИКИ»

Пункты - 2, 4 статистика тревог:

«СЧЁТЧИК ТРЕВОГ» - «ТРЕВОГИ»:

Пункт - 7 выбора уровня громкости

«ГРОМКОСТЬ» 00 – 12

Пункт - 12 выбора тона звукового сигнала

«ТОН ЗВУКА»

Пункт - 13 выбора режима работы

ИК-датчиков:

«ИК-РЕЖИМ»

Пункт - 7 выбора уровня громкости

«ГРОМКОСТЬ» 00 – 12

Пункт - 15, 16, 17 выбора количества зон обнаружения:

«ВЫБОР 30: 6»	«ВЫБОР 30: 6»	«ВЫБОР 30: 33»	«ВЫБОР 30: 63»
	«ВЫБОР 30: 12»	«ВЫБОР 30: 22»	«ВЫБОР 30: 42»
	«ВЫБОР 30: 18»	«ВЫБОР 30: 11»	«ВЫБОР 30: 21»

Пункт - 18 длительность звукового сигнала:

«ВРЕМЯ ТРЕВОГИ» 01- 12

Описание параметров управления и настройка

Линейная шкала уровня чувствительности

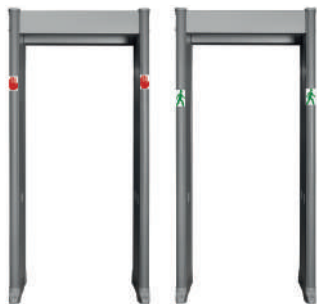

Символы управляют потоком проверяемых людей



Световая индикация «ИДТИ» зелёного цвета на торце левой и правой антенной панели с тыльной стороны изделия.



Световая индикация «СТОЙ» красного цвета на торце левой и правой антенной панели с тыльной стороны изделия.

Рабочий режим после первого прохода посетителя через изделие

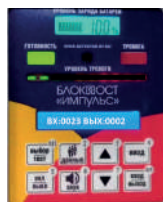

ТРЕВОГА отсутствует

На ЖК-экране количество проходов будет отображаться после прохода посетителя. Количественные значения проходов указывается в соответствии с выбранным подпунктом в МЕНЮ: «ИК-РЕЖИМ».

Пункт МЕНЮ	Подпункт МЕНЮ	Рабочий режим
1. Подпункт - ИК-РЕЖИМ:	ВХОД - ВЫХОД	ВХ:0023 ВЫХ:0002
2. Подпункт - ИК-РЕЖИМ:	СТАТИСТИКА	Вход-Выход;2222
3. Подпункт - ИК-РЕЖИМ:	НЕ АКТИВНЫЙ	Ик-РЕЖИМ:ВЫКЛ.
4. Подпункт - ИК-РЕЖИМ:	Калькулятор	ВХ:+0023ВЫХ-0002

Значение изменяется при проходе через металлодетектор.

Количества тревог отображается на ЖК-экране в пунктах «МЕНЮ», значение изменяется при детектировании обнаруженного предмета.

Цифровые значения статистики ПРОХОДОВ и ТРЕВОГ в пределах 0000 до 9999.

Статистика ПРОХОДОВ и ТРЕВОГ после достижения максимальных значений 9999 автоматически отобразит значения 0000, далее продолжит подсчёт на увеличение значений от 0001 и выше.

Световая индикация красного цвета, тревоги нет:

- в правой части блока управления, над ЖК- дисплеем

- на торцах в верхней части левой и правой антенной панели, на тыльной и фронтальной стороне изделия (индикация прохода «СТОЙ»)



Режим ТРЕВОГА

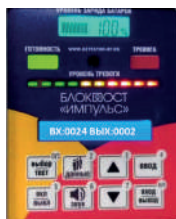

Наличие ТРЕВОГИ

Индикация красного цвета – тревога, отображает детектирование металлосодержавшего предмета, соответствующего установленной программе и параметрам чувствительности изделия. Индикатор красного цвета загорается даже, если звуковой сигнал тревоги будет отключен.

- индикация красного цвета расположена в окошке правой части блока управления, над ЖК-экраном.
- на торцах в верхней части левой и правой антенной панели, на тыльной и фронтальной стороне изделия (индикация прохода «СТОЙ»)
- на торцах антенных панелей, с указанием места нахождения объекта



Безопасность и доступ

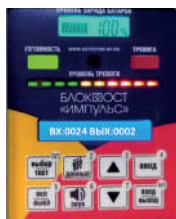

Доступ к электронным платам, кабелям и разъемам внутри блока управления защищен механическим замком.

В комплекте имеются 2-а ключа. Ключи соответствуют каждому изделию в отдельности.



*В случае утери ключей, приобретается комплект замкового устройства с комплектом ключей.

Дополнительная опция подключения к персональному компьютеру:

- изделие имеет возможность управления по сети интерфейс LAN и специального разъема типа RJ-45
- устройства через интерфейс LAN объединяются по сети
- программное обеспечение «БЛОКПОСТ-CONNECT» на персональном компьютере поддерживает до 200 устройств

*Разъём «LAN» только для изделий с буквенными значениями МК, предназначен для подключения изделий к персональному компьютеру посредством «БЛОКПОСТ-CONNECT».

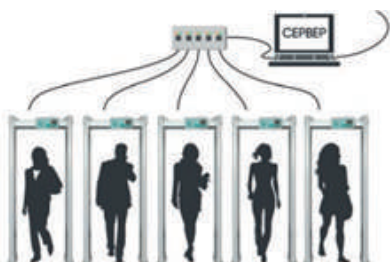

Описание параметров управления и настройка

Внешние и соединительные разъемы

Специальный разъемы с релейным выходом №1 и №2 (сухой контакт) для подключения исполнительного устройства, типа турникет и т. д.

На релейном выходе №1 наличие сигнала тревоги, доступны два значения:

- режим ТРЕВОГА (есть проход, есть тревога) - релейный выход Н/З - нормально замкнутые контакты;
- режим ГОТОВНОСТЬ (нет тревоги, нет прохода) - релейный выход Н/О - нормально открытые контакты
- продолжительность сигнала тревоги, регулируется в МЕНЮ от 01 до 12 секунд, в течении установленного времени релейном выход №1 будет в положении Н/З.

На релейном выходе №2 доступно одно значение - проход без сигнала тревоги

- режим ГОТОВНОСТЬ (нет тревоги, нет прохода) - релейный выход Н/О - нормально открытые контакты
- режим ПРОХОД (нет тревоги, есть проход) - релейный выход Н/З - нормально замкнутые контакты;
- продолжительность сигнала 1 секунда, в МЕНЮ не регулируется



Дополнительная опция: автономное питание изделия и заряд аккумуляторной батареи

Разъем для работы изделия в автономном режиме от Li-Ion аккумуляторной батареи DC.

Выходное напряжение DC, обеспечивает 95 -100% заряда аккумуляторной батареи (АКБ).

Визуальная информация уровня заряда аккумуляторной батареи отображается на ЖК-дисплее, расположенного на блоке управления:

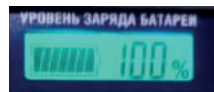

- 0 % - нет заряда
- 10 % - минимальный заряд
- 95-100 % - максимальный заряд

Специальный разъем на плате заряда предназначен для подключения аккумуляторной батареи:



- при пропадании сети AC 220 изделие автоматически переходит в автономный режим работы от АКБ
- штатный режим работы изделия от сети AC 220 позволяет осуществлять зарядку аккумуляторной батареи.
- Время работы изделия от Аккумулятора не менее 4 часа (в режиме тревоги) и не менее 7 часов (в режиме без тревог).
- Заряд аккумуляторной батареи будет более продолжительным при полном разряде после завершения автономного режима работы изделия.
- *При хранении, не допускать разряд аккумуляторной батареи ниже 50%

Закладное отверстие

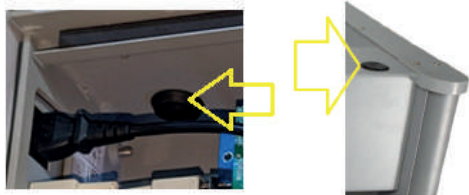

Закладное отверстие для подключения стороннего оборудования расположено на блоке управления и прикрыто заглушкой.

Не все изделия БЛОКПОСТ имеют одинаковые функции, некоторые из них могут отличаться.

1. Методы обнаружения и плавная регулировка уровня чувствительности обеспечивают уровень безопасности на предмет обнаружения огнестрельного оружия, холодного оружия - ножей и других, плоских или имеющих форму стержня предметов, а также корпуса и поражающие элементы взрывных устройств. Обнаружение запрещённых к проносу опасных предметов малых размеров из магнитных и немагнитных металлов и сплавов.

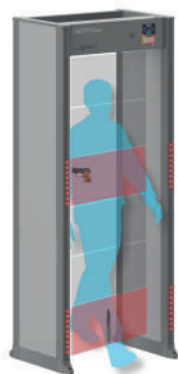

- Травматическое, газовое, пневматическое оружие
- Холодное оружие
- Травмоопасные металлические предметы
- Взрывчатые вещества в металлической оболочке
- Боеприпасы и снаряды
- Огнестрельное оружие



2. Обнаружение запрещённых к проносу мелких предметов из магнитных и немагнитных металлов, изолированные и не изолированные одножильные и многожильные проводники на контрольно-пропускных пунктах.

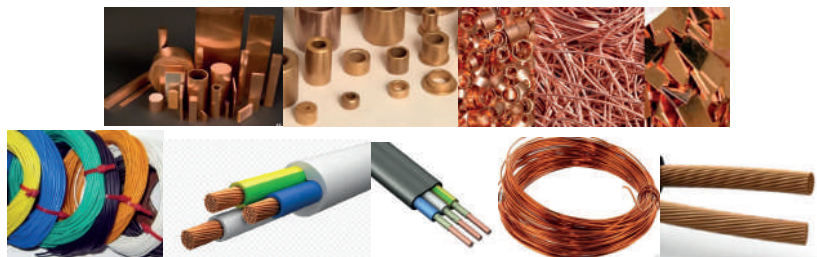

*Вероятность обнаружения предметов из магнитных и немагнитных металлов будет с большей площадью или объёма детектируемого предмета, магнитные от 1 грамма, не магнитные от 3,5 – 4 грамм.

* Вероятность обнаружения проводника, одножильного (монокристаллическая одна жила) и многожильного (множества сплетенных между собой жилок) зависит от толщины жилы/жил, а также проводники с наименьшей массой обнаружения без изоляции. Наименьшей масса обнаружения от 25 грамм.

Описание параметров управления и настройка



3. Изделие позволяет настроить разрешающую режим работы с вероятностью исключения выдачи сигналов тревог - на монеты, ключи, драгоценности, пачки сигарет, фольга, супинаторы и выдачи сигналов тревог на предметы из более плотных магнитных сплавов, с большей площадью и объемом перемещающихся в контрольной зоне изделия.

4. Пример 1. Настройка максимальной чувствительности.

Наиболее чувствительными МЕТОДАМИ для обнаружения мелких предметов из магнитных и цветных металлов, к примеру из меди, бронзы, латуни, титана, свинца и сплавы. А также проводники с наименьшей массой.



M26	M27	M28	M29	M30	M31	M32	*M34
ЧБ	ЧБ	ЧБ	ЧБ	ЧБ	ЧБ	ЧБ	ЧБ
054	055	056	057	058	059	060	059
[196	[197	[200	[200	[200	[200	[200	[180
] 196] 197] 200] 200] 200] 200] 200] 180

*Пример №1 выбора значений уровня чувствительности для обнаружения мелких предметов из цветных металлов с наименьшей массой: выберите «МЕТОД: 17», выберите и измените значение «ЧУВ.БАЗЫ: 35» на «ЧУВ.БАЗЫ: 59», значения в зонах обнаружения будут следующие «ЗО: 1 – 6...21 [180, ЗО: 1 – 6...21] 180».

* Для большей точности настройки уровня чувствительности применяйте плавную регулировку уровней чувствительности в пунктах МЕНЮ:



! Обратите внимание на индикацию «СТОЙ/ИДТИ»: проходить через контрольную зону только при зелёном сигнале индикации «ИДТИ». Граница начала прохода и завершения прохода перед изделием должна быть не ближе 1-го метра.

Пример №2 выбор значений уровня чувствительности для обнаружения мелких предметов

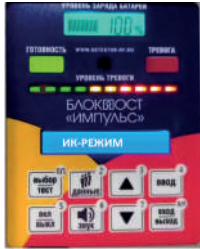

4.1 В «МЕНЮ» настроек выбрать пункт – «ИК-РЕЖИМ».

режим работы ИК-датчиков



ИК-датчики будут выключены (регистрация проходов отключена), и металлодетектор перейдёт в активный режим работы.

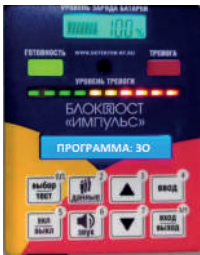

4.2 В «МЕНЮ» настроек выбрать пункт – «ИК-РЕЖИМ».

сценарии уровня безопасности

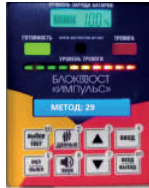

Измените сценарии уровня безопасности на

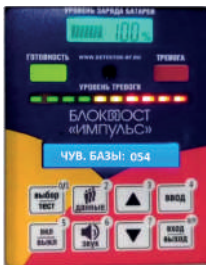

4.3 Сценарий уровня безопасности автоматически выберет значение базовой чувствительности в данном пункте.

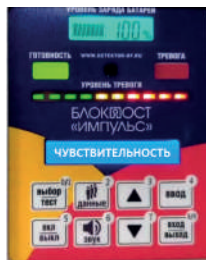

4.4 Сценарий уровня безопасности автоматически выберет значение чувствительности всех зон обнаружения в данном пункте.

30: 1 – 6...21 [196	30: 1 – 6...21] 196
30: 1 [196	30: 1] 196
30: 2 [196	30: 2] 196
30: 3 [196	30: 3] 196
30: 4 [196	30: 4] 196
30: 5 [196	30: 5] 196
30: 6 [196	30: 6] 196
-	-
30: - [196	30: -] 196
30: 21 [196	30: 21] 196

Описание параметров управления и настройка

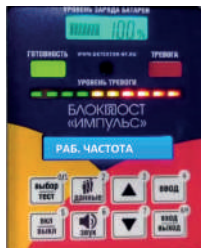

4.5 В «МЕНЮ» настроек выбрать пункт - Рабочая частота.

Выбрать любое значение, к примеру «7»



*Основные рабочие частоты от 00 до 11

4.6 После выбора значения «РЧ» необходимо сохранить изменения клавишей 4 и выйти из МЕНЮ клавишей 8/9 изделие перейдет в рабочий режим. В рабочем режиме, изделие не должно выдавать самопроизвольный сигнал тревоги.

* В период настройки «ИК- датчик – НЕ-активный» возле изделия на расстоянии не ближе 1 метра, необходимо исключить перемещение небольших металлодержащих предметов, а также подвижность металлических конструкций на расстоянии не ближе 2,5 метров, определите соответствующее место установки. Если в рабочем режиме, вы определили, что изделие периодически выдаёт самопроизвольный сигнал тревоги на подвижные, металлические элементы конструкции, рекомендуем: переместить изделие или изменить МЕТОД обнаружения и/или снизить уровни базовой чувствительности (ЧУВ.БАЗЫ: ...).

В рабочем режиме, в соответствии с установленными значениями уровней чувствительности, изделие должно выдавать сигнал тревоги только при обнаружении перемещаемых металлических предметов в зоне контроля. Не рекомендуется одновременное прохождение человека через зону контроля и перемещение металлических предметов вблизи антенных панелей с внешней стороны, на расстоянии не ближе 0,5 метра. Это может повлиять на выдачу сигнала тревоги.

4.7 Если металлодетектор выдаёт самопроизвольный сигнал тревоги и отображает разные по цвету уровни сигнала,



изделие не готово к работе, настройка не корректна, необходимо в «МЕНЮ» настроек выбрать пункт «РАБ. ЧАСТОТА» - рабочая частота и выбрать другое значение от 00 до 11, после чего повторно сохранить изменения и перейти в рабочий режим. Если изделие на всех основных рабочих частотах продолжает выдавать самопроизвольный сигнал тревоги и отображает разные по цвету уровни сигналов, необходимо:

- изменить в подпункте «МЕТОД: 26» на меньшее значение, к примеру «МЕТОД: 25 или менее»
- и/или изменить, в подпункте «ЧУВ.БАЗЫ: 54» на меньшее значение, к примеру «ЧУВ.БАЗЫ: 53 - или менее»
- и/или изменить место установки изделия.

После завершения настроек изделие должно прийти в рабочий режим. Линейная шкала уровня сигнала в норме. Изделие не должно выдавать самопроизвольный сигнал тревоги.



4.8 Оператор встаёт перед изделием и проводит манипуляции на предмет обнаружения тест - объекта. Процедура проверки на предмет обнаружения тест-объекта должна проводиться оператором путём перемещения тест-объекта, вытягивая руку вглубь каждой контрольной зоны обнаружения. Если уровень чувствительности достаточно высокий в пункте «ПРОГРАММА» - «МЕТОД: ---», уменьшайте значение ниже установленной, для обнаружения более крупных тест-объектов.

При недостаточной чувствительности для обнаружения мелких тест-объектов, измените значения выше установленной в пункте «ЧУВ.БАЗЫ: ---», плавно увеличивая значение чувствительности.

При повышенной чувствительности выбрать пункт «ЧУВ.БАЗЫ: ---» плавно уменьшите значение чувствительности, ниже установленной для обнаружения более крупных тест-объектов.

* «ЧУВ.БАЗЫ: ---» - позволяет изменять уровень излучений, по всей площади зоны контроля, изменяя интенсивность детектируемого поля в большую и меньшую сторону в центральной части зоны контроля изделия, в том числе и в имеющихся зонах обнаружения на левой и правой антенных панелях.

4.9 После завершения всех настроек необходимо войти в «МЕНЮ», выбрать пункт «ИК-РЕЖИМ»- выбрать один из требуемых Вам режимов работы:

Пункт МЕНЮ:	Подпункт МЕНЮ:	Рабочий режим:
1. Подпункт - ИК-РЕЖИМ:	ВХОД - ВЫХОД	VX:0023 ВЫХ:0002
2. Подпункт - ИК-РЕЖИМ:	СТАТИСТИКА	Вход-Выход:2222
3. Подпункт - ИК-РЕЖИМ:	НЕ АКТИВНЫЙ	ИК-РЕЖИМ:ВЫКЛ.
4. Подпункт - ИК-РЕЖИМ:	Калькулятор	VX:+0023ВЫХ-0002

После чего ИК-датчики будут включены (регистрация проходов будет активна).

4.10 Повторно осуществить проверку металлодетектора следующим образом.

Убедитесь, что на Вас нет металлических предметов, на зелёный сигнал светофора, пройдите через контрольную зону:

- металлодетектор не выдал сигнал тревоги;

- счётчик прохода активен, проход зафиксирован;

Затем возьмите тест - объект и пройдите через контрольную зону;

- изделие обнаружило местонахождение тест – объекта;

- изделие выдало сигнал тревоги;

- счётчик тревог и счётчик проходов активен, количество проходов и тревог зафиксировано;

Повторите шаги несколько раз до тех пор, пока Вы не убедитесь, что провели достаточно испытаний, все зоны обнаруживают и выдают сигнал тревоги каждый раз, когда Вы проносите тест - объект через контрольную зону изделия.

Описание параметров управления и настройка

5. Пример настройки низкой чувствительности с минимальным обнаружением комплекта, не запрещённых к проносу на территорию объекта.

5.1 Ниже указанные МЕТОДы уровней чувствительности позволяет настроить разрешающую способность изделия на монеты, ключи, драгоценности, пачки сигарет, фольга, супинаторы с вероятным исключением выдачи сигналов тревоги и выдачи сигналов тревога на предметы из более плотных магнитных сплавов, с большей площадью и объёмом перемещающихся в контрольной зоне изделия (огнестрельное оружие, холодное боевое оружие и другое, корпуса с поражающими элементами взрывных устройств).



- Огнестрельное оружие
- Взрывчатые вещества в металлической оболочке
- Травматическое, газовое, пневматическое оружие
- Холодное оружие, боевой нож

M4	M5	M6	M7	M8	*M33
ЧБ	ЧБ	ЧБ	ЧБ	ЧБ	ЧБ
040	010	015	025	020	021
[060	[070	[070	[080	[090	[60
] 060] 070] 070] 080] 090] 60

«МЕТОД: 04»						
«ЧУВ.БАЗЫ: 22»						
«ЗО:	1[060	2[007	3[010	4[060	5[060	6[060
«ЗО:	1] 060	2] 007	3] 010	4] 060	5] 060	6] 060

*Пример выбора значений уровня чувствительности

* Для большей точности настройки уровня чувствительности применяйте плавную регулировку уровней чувствительности в пунктах МЕНЮ:



Алгоритм настройки аналогичен пунктам 4 - 4.10.



30: 1 [060	30: 1] 060	Измените значения чувствительности «ЗО ...»	
30: 2 [007	30: 2] 007	30: 1 [060	30: 1] 060
30: 3 [010	30: 3] 010	30: 2 [060	30: 2] 060
30: 4 [060	30: 4] 060	30: 3 [060	30: 3] 060
30: 5 [060	30: 5] 060	30: 4 [060	30: 4] 060
30: 6 [060	30: 6] 060	30: 5 [060	30: 5] 060
-	-	30: 6 [060	30: 6] 060
30: - [-----	30: -] -----	-	-
30: 21 [060	30: 21] 060	30: - [-----	30: -] -----
		30: 21 [060	30: 21] 060

5.2 Если металлодетектор выдаёт самопроизвольный сигнал тревоги и отображает разные по цвету уровни сигнала, изделие не готово к работе, настройка не корректна, необходимо в «МЕНЮ» настроек выбрать пункт «РАБ. ЧАСТОТА» - рабочая частота и выбрать другое значение от 00 до 11.

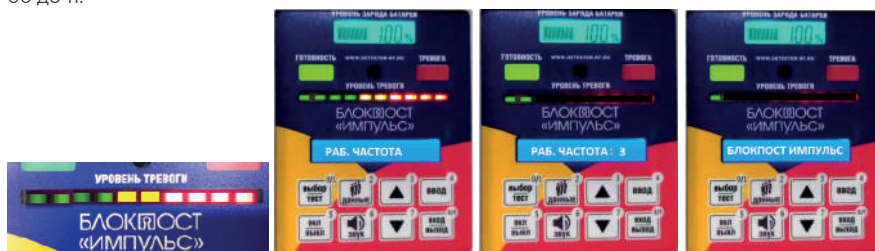

после чего повторно сохранить изменения и перейти в рабочий режим. Если изделие на всех основных рабочих частотах продолжает выдавать самопроизвольный сигнал тревоги и отображает разные по цвету уровни сигналы, необходимо:

- изменить «ЧУВ.БАЗЫ: 22» на меньшее значение, к примеру «ЧУВ.БАЗЫ: 21 - или менее»
- изменить место установки изделия.

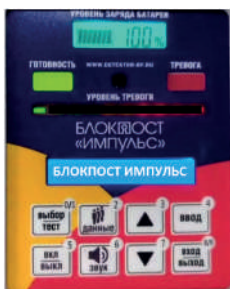

После завершения настроек изделие должно перейти в рабочий режим. Линейная шкала уровня сигнала в норме. Изделие не должно выдавать самопроизвольный сигнал тревоги.

5.3 Оператор встаёт перед изделием и проводит манипуляции на предмет обнаружения тест - объекта. Процедура проверки на предмет обнаружения тест-объекта должна проводиться оператором путём перемещения тест-объекта, вытягивая руку вглубь каждой контрольной зоны обнаружения. Если уровень чувствительности в пункте «ПРОГРАММА» - «МЕТОД: 4» достаточно высокая или низкая, плавно изменяйте значения в пунктах «ЧУВ.БАЗЫ: 22» в большую или меньшую сторону, дополнительно можно изменить уровень чувствительности и в зонах обнаружения - «ЗО: 1-6 ... 21 [...], «ЗО: 1-6 ... 21] ...».

* После изменений выше указанных параметров рекомендуем повторно проводить манипуляции на предмет обнаружения тест – объекта и не обнаружения разрешающих к проносу предметов.

* «ЧУВ.БАЗЫ: ---» - позволяет изменять уровень излучений, по всей площади зоны контроля, изменяя интенсивность детектируемого поля большую и меньшую сторону в центральной части зоны контроля изделия в том числе и в имеющихся зонах обнаружения на левой и правой антенных панелях.

4.9 После завершения всех настроек необходимо в «МЕНЮ» настроек выбрать пункт «ИК-РЕЖИМ»- выбрать один из 4 режимов работы, к примеру «СТАТИСТИКА» - «Вход-Выход:2222». После чего ИК-датчики будут включены (регистрация проходов будет активна).

4.10 Повторно осуществить проверку металлодетектора следующим образом.

Убедитесь, что на Вас нет металлических предметов, на зелёный сигнал светофора, пройдите через контрольную зону:

- металлодетектор не выдал сигнал тревоги;
- счётчик прохода активен, проход зафиксирован;

Затем возьмите тест - объект обнаружения и на зелёный сигнал светофора, пройдите через контрольную зону:

- металлодетектор обнаружил местонахождение тест – объекта;
- выдал сигнал тревоги;

- счётчик тревог и счётчик проходов активен, количество проходов и тревог зафиксировано.

Возьмите тест - объект обнаружения, возьмите предметы не обнаружения до 100 грамм и равномерно распределите на теле или в одежде. Повторно пройдите на зелёный сигнал светофора, через контрольную зон:

- металлодетектор обнаружил местонахождение тест – объект обнаружения;
- выдал сигнал тревоги;

- счётчик тревог и счётчик проходов активен, количество проходов и тревог зафиксировано.

Повторно пройдите на зелёный сигнал светофора, через контрольную зон, только с предметами не обнаружения до 100 грамм, равномерно распределёнными на теле или в одежде человека.

- металлодетектор не выдал сигнал тревоги;
- счётчик прохода активен, проход зафиксирован.

Повторите шаги несколько раз до тех пор, пока Вы не убедитесь, что провели достаточно испытаний, все зоны обнаруживают и выдают сигнал тревоги каждый раз, когда Вы проносите тест - объект обнаружения через контрольную зону изделия.

6. Описание настройки нескольких изделий для одновременной работы.

- 6.1** Определить место установки и расстояние между металлодетекторами. Место установки металлодетектора должно соответствовать указанным требованиям в инструкции. При выборе уровня чувствительности зон обнаружения необходимо учитывать количество и расстояние между металлодетекторами, а также условия, где и в каких условиях изделия будут эксплуатироваться.
- 6.2** Изделия установить в ряд и по очереди произвести их настройку, в пункте МЕНЮ «ИК-РЕЖИМ» выбрать режим «НЕ АКТИВНЫЙ», после чего ИК-датчики будут выключены, или один из трёх режимов «НС», после чего ИК-датчики будут включены. Режим «НЕ АКТИВНЫЙ» - выбрать для определения активности внешних воздействий на процесс эксплуатации изделий и определение результата адаптации как одного изделия, так и всей группы в целом путём их наладки.

* В период настройки «ИК- датчик – НЕ-активный» возле изделия на расстоянии не ближе 1-го метра, необходимо исключить перемещение не больших металлосодержащих предметов, а также подвижность металлических конструкций на расстоянии не ближе 2,5 метров, определите соответствующее место установки. Если в рабочем режиме, вы определили, что изделие периодически выдаёт самопроизвольный сигнал тревоги на подвижные, металлические элементы конструкции рекомендуем: переместить изделие или изменить МЕТОД обнаружения и/или снизить уровни базовой чувствительности (ЧУВ.БАЗЫ: ...).

- 6.3** Пример. в «МЕНЮ» настроек выбрать пункт «ПРОГРАММЫ» режим «МЕТОД» определить сценарии уровня чувствительности для 10 изделий или меньше.

«МЕТОД: 09»								
«ЧУВ.БАЗЫ: 25»								
«ЗО:	1[100	2[100	3[100	4[100	5[100	6[100	...	21[100
«ЗО:	1] 100	2] 100	3] 100	4] 100	5] 100	6] 100	...	21] 100



- 6.4** Определение пределов уровня чувствительности металлодетектора проводит оператор-наладчик на первом изделии, выбирая необходимый метод обнаружения и тестируя выбранный параметр, путём перемещения тест-объекта через контрольную зону (по необходимости цифровые значения уровней чувствительности можно изменять в большую или в меньшую сторону).

Параметры чувствительности для каждого последующего изделия определяются аналогично первому готовому к эксплуатации изделию.

Аналогичным образом, последовательно, применить манипуляции по определению активности внешних воздействий, наладки и тестированию:

- на первом крайнем, включённом изделии (одно изделие включено, остальные изделия выключены);
- на втором включённом изделии (два крайних изделия включены, остальные изделия выключены),
- на третьем включённом изделии (три крайних изделия включены, остальные изделия выключены) и т.д.

Описание параметров управления и настройка

6.5 Параллельно осуществляется настройка каждого следующего металлодетектора аналогично по очереди, выбирая соответствующую рабочую частоту от 00 до 11, чтобы исключить взаимовлияние друг на друга. Выбрав пункт рабочая частота «РАБ. ЧАСТОТА» - и установите значение, «РАБ. ЧАСТОТА: 01»:

- на первом крайнем, включённом изделии (одно изделие включено, остальные изделия выключены);

- на втором включённом изделии (два изделия включены, на первом изделии «РАБ. ЧАСТОТА: 01», на втором изделии «РАБ. ЧАСТОТА: 03», остальные изделия выключены);

- на третьем включённом изделии (три изделия включены, на первом изделии «РАБ. ЧАСТОТА: 01», на втором изделии «РАБ. ЧАСТОТА: 03», на третьем изделии «РАБ. ЧАСТОТА: 05», остальные изделия выключены) и т.д.

*Выбор в Пункте «РАБ. ЧАСТОТА: ...» значение для каждого последующего изделия определяется наладчиком-оператором непосредственно в местах установки изделий.

6.6 После завершения настроек изделие в режиме «ИК-РЕЖИМ» - «НЕ АКТИВНЫЙ» изделия не должны выдавать самопроизвольные сигналы тревоги, линейная шкала уровня сигнала в норме.



6.7 Проверку на работоспособность изделий аналогична примерам в пунктах 4 и 5 в режиме «НЕ АКТИВНЫЙ» (Ик-датчики не активны) и в одном из выбранных режимов например «СТАТИСТИКА» - «Вход-Выход:2222»(Ик-датчики активны) с регистрацией проходов:

- убедитесь, что на Вас нет металлических предметов, пройдите через контрольную зону

- изделие не выдал сигнал тревоги, счётчик проходов активен, проход зафиксирован;

- повторно пройдите через каждую контрольную зону изделия с тест-объектом;

- изделие обнаружило местонахождение тест-объекта и выдало сигнал тревоги;

- счётчик тревог и счётчик проходов активны, количество проходов и тревог зафиксированы;

- повторите шаги несколько раз до тех пор, пока Вы не убедитесь, что провели достаточно испытаний и изделие готово к работе.

Каждое выбранное значение подтверждать клавишей- 4 для выхода из интерфейса настроек клавиша 8/9 на каждом изделии после чего изделия будут в рабочем режиме.

6.8 При отключении электропитания на всех или нескольких рядом стоящих металлодетекторах в процессе эксплуатации, рекомендуем один из выбранных вариантов:

1) отключить клавишей «5» все изделия и повторно по очереди включить клавишей «5» первое изделие, дождавшись завершения самодиагностики, включить второе изделие и так на каждом изделии;

2) отключить все металлодетекторы, используя автоматический выключатель сети 220 В, и повторно подключить, используя автоматический выключатель сети 220 В.

После завершения самодиагностики необходимо убедиться, что все металлодетекторы корректно работают, при необходимости откорректируйте пункты настроек МЕНЮ.

БЛОКПОСТ оставляет за собой право в любой момент и без уведомления делать изменения в моделях (включая программное обеспечение), в аксессуарах и дополнительном оборудовании, в ценах и условиях поставки.

Пример 1: - изменение уровни чувствительности зон обнаружения функцией «ВС».

Установленная чувствительность зон обнаружения правой антенной панели	Установленная чувствительность зон обнаружения левой антенной панели	Снижение уровня чувствительности зон обнаружения правой антенной панели	Снижение уровня чувствительности зон обнаружения левой антенной панели
«ПРОГРАММА», «МЕТОД», «МЕТОД: 17»		«ПРОГРАММА», «МЕТОД», »МЕТОД: 26»	
«ЧУВ. БАЗЫ», «ЧУВ. БАЗЫ: 35»		«ЧУВ. БАЗЫ», «ЧУВ. БАЗЫ: 54»	
30: 1 [180 30: 2 [180 30: 3 [180 30: 4 [180 30: 5 [180 30: 6 [180 - 30: - [180 30: 21 [180	30: 1] 180 30: 2] 180 30: 3] 180 30: 4] 180 30: 5] 180 30: 6] 180 - 30: -] 180 30: 21] 180	30: 1 [196 30: 2 [196 30: 3 [196 30: 4 [196 30: 5 [196 30: 6 [196 - 30: - [196 30: 21 [196	30: 1] 196 30: 2] 196 30: 3] 196 30: 4] 196 30: 5] 196 30: 6] 196 - 30: -] 196 30: 21] 196

Пример 2: - имеется помеха или влияние на одну или несколько зон обнаружения.

Установленная чувствительность зон обнаружения правой антенной панели (есть помеха на 1 зоне и 5 зоне обнаружения)	Установленная чувствительность зон обнаружения левой антенной панели (есть помеха на 2 зоне и 4 зоне обнаружения)	Снижение уровня «ОЧ» и чувствительности зон обнаружения правой антенной панели (нет помехи на 1 зоне и 5 зоне обнаружения)	Снижение уровня «ОЧ» и чувствительности зон обнаружения левой антенной панели (нет помехи на 2 зоне и 4 зоне обнаружения)
«ПРОГРАММА», «МЕТОД», «МЕТОД: 04»		«ПРОГРАММА», «МЕТОД», «МЕТОД: 04»	
«ЧУВ. БАЗЫ», «ЧУВ. БАЗЫ: 22»		«ЧУВ. БАЗЫ», «ЧУВ. БАЗЫ: 22»	
30: 1 [060 30: 2 [060 30: 3 [060 30: 4 [060 30: 5 [060 30: 6 [060 - 30: - [---- 30: 21 [060	30: 1] 060 30: 2] 060 30: 3] 060 30: 4] 060 30: 5] 060 30: 6] 060 - 30: -] ----- 30: 21] 060	30: 1 [050 30: 2 [060 30: 3 [060 30: 4 [060 30: 5 [055 30: 6 [060 - 30: - [---- 30: 21 [060	30: 1] 060 30: 2] 056 30: 3] 060 30: 4] 053 30: 5] 060 30: 6] 060 - 30: -] ----- 30: 21] 060

Пример 3: - отключение одной или несколько зон обнаружения.

Установленная чувствительность зон обнаружения правой антенной панели (все зоны обнаружения активны)	Установленная чувствительность зон обнаружения левой антенной панели (все зоны обнаружения активны)	чувствительности зон обнаружения правой антенной панели на 1 и 6 зона обнаружения не активна	и чувствительности зон обнаружения левой антенной панели на 1 и 6 зона обнаружения не активна
«ЧУВ. БАЗЫ», «ЧУВ. БАЗЫ: 22»		«ЧУВ. БАЗЫ», «ЧУВ. БАЗЫ: 22»	
30: 1 [060 30: 2 [060 30: 3 [060 30: 4 [060 30: 5 [060 30: 6 [060 - 30: - [---- 30: 21 [060	30: 1] 060 30: 2] 060 30: 3] 060 30: 4] 060 30: 5] 060 30: 6] 060 - 30: -] ----- 30: 21] 060	30: 1 [000 30: 2 [060 30: 3 [060 30: 4 [060 30: 5 [055 30: 6 [000 - 30: - [---- 30: 21 [060	30: 1] 000 30: 2] 000 30: 3] 060 30: 4] 053 30: 5] 060 30: 6] 000дж - 30: -] ----- 30: 21] 060

► Определение неисправностей и их устранение

№	Неисправность	Описание неисправности	Проверка неисправности	Устранение неисправности	Методика ремонта
1	Изделие не включается, световая индикация не отображается	Невозможно нормально использовать устройство после установки и подсоединения к источнику питания.	1. Проверьте, подсоединена ли силовая линия между главным блоком и антенными панелями при помощи сетевого шнура на 220 В. 2. Убедитесь в отсутствии повреждений и разрывов сетевого шнура, плохих контактов и правильности подачи питания к главному блоку.	1. Неисправность материнской платы 2. Неисправность блока питания	Визуальный осмотр, обслуживание вручную
2	Загрузка не отображается	Сегментные дисплеи на блоке управления не отображают информацию	Проверьте правильность соединения блока управления с панелями антенн, соединенных на главной плате	Замените соединительную линию или дисплей или главный блок	
3	Отсутствие счета	На цифровой панели отображается 0001 или 0000 либо же счёт вообще не выполняется.	Следует проверить корректность работы инфракрасного излучения, направив камеру мобильного телефона на точку на антенной панели, и убедиться в наличии светового сигнала от одного излучателя на правой и одного излучателя на левой антенных панелях. В противном случае инфракрасный компонент неисправен.	Измените режим работы в пункте «ИК-режим» Замените инфракрасный компонент	Визуальный осмотр, обслуживание вручную
4	Ложный сигнал тревоги	Автоматический сигнал тревоги может сработать при отсутствии прохождения людей через детектор.	Проверьте условия работы металлодетектора или попробуйте изменить рабочую частоту. Измените место установки. Сигнал тревоги также может автоматически сработать при прямом попадании солнечного света на ИК-компонент.	1. Замените инфракрасный компонент. 2. Измените место установки, предотвращая попадание солнечного света. 3. Изменить частоту 4. Уменьшить чувствительность	Визуальный осмотр, обслуживание вручную
5	Нет сигнала тревоги	Сигнал не срабатывает при прохождении через детектор человека с металлическими объектами.	Как правило, это вызвано слишком низкой чувствительностью. Попробуйте увеличить чувствительность каждой зоны. Изменить частоту. Убедитесь в отсутствии рядом стоящих крупногабаритных подвижных и неподвижных металлических предметов. Убедитесь в отсутствии сильных электромагнитных помех.	Настройте параметры чувствительности. Проверьте условия установки.	Визуальный осмотр, обслуживание вручную

Обслуживание и ремонт

Очистка от загрязнений. По мере необходимости

Визуальная проверка всех компонентов изделия на отсутствие повреждений 1 раз в 2 месяца

Визуальная проверка разъемов и целостности кабеля питания 1 раз в неделю.

Проверка прочности крепления панелей к полу 1 раз в 3 месяца.

Проверка затяжки винтов крепления соединительных перекладин 1 раз в 3 месяца.

Проверка и настройка параметров по мере необходимости, при перемещении, при сомнениях в правильности работы.

Для обеспечения корректной работы Изделия необходимо соблюдать следующие правила:

1. Не допускается вибрация панелей.

2. Запрещается сверлить отверстия в панелях Изделия и вкручивать элементы крепления, не предусмотренные комплектацией производителя.

При повреждении панелей таким способом, Изделие снимается с гарантийного обслуживания.

3. Запрещается установка и эксплуатация Изделия в местах со взрывоопасной средой.

4. Ремонт и замена элементов Изделия производится только на предприятии-изготовителе. В случае обнаружения следов самостоятельного ремонта Изделия снимается с гарантии.

5. Изделие должно быть защищено от прямого воздействия дождя, тумана или водного конденсата, за исключением моделей с допустимой степенью защиты (влагозащитное исполнение). Не допускаются воздействие прямых солнечных лучей, значительные колебания температуры и влажности в месте установки Изделия.

6. В случае пожара не используйте воду или пену для ликвидации огня, когда Изделие подключен к сети.

7. Во избежание повреждения Изделия при ударе молнии в грозу при возможности рекомендуется отключать Изделие от питающей сети.

8. При установке, эксплуатации и обслуживании не допускается прикладывать чрезмерные усилия и нагрузки на элементы конструкции Изделия.

9. Для очистки Изделия от загрязнений используйте влажную мягкую ткань. Не допускается использование абразивных и химически активных веществ

10. Все работы по эксплуатации, ремонту и техническому обслуживанию изделия следует проводить с соблюдением требований правил по охране труда при эксплуатации электроустановок напряжением до 1000.

Рекомендации

Рекомендации для эффективной последовательности действий оператора при эксплуатации изделия и понимании наличия причины сигналов тревоги:

- посетитель, вызвавший сигнал тревоги, должен повторно пройти через контрольную зону изделия;
- в случае повторного сигнала тревоги оператору необходимо провести дополнительный осмотр с помощью ручного металлодетектора;
- попросить посетителя повторно пройти через зону контроля;
- во избежании излишних сигналов тревоги на изделии, вследствие проноса личных вещей, необходимо установить досмотровый стол или отдельное место контроля ручной клади;
- предметы или фурнитура одежды не должны быть сопоставимы или больше уровня чувствительности обнаружения изделия;
- не допускать большого скопления людей около изделия;
- в случае большой проходимости необходимо рекомендуем увеличить количество контрольных зон;
- не рекомендуем использовать в близи изделия барьеры или иные подвижные конструкции из металла
- оператор может не знать обо всех возможных источниках помех в зоне контроля, влияющие на изделие, рекомендуем оператору повторно досмотреть человека, при проходе которого через контрольную зону изделия был зафиксирован сигнал тревог;
- посетителям не задевать панели изделия при проходе, в результате чего изделие выдает сигнал тревоги, следует повторно пройти посетителю через контрольную зону изделия;
- оператор должен правильно реагировать на все сигналы тревоги, возникающие в процессе эксплуатации данного изделия;
- оператору не рекомендуем несанкционированно изменять настройки изделия.

Схема № 1



Схема № 2



Схема № 3

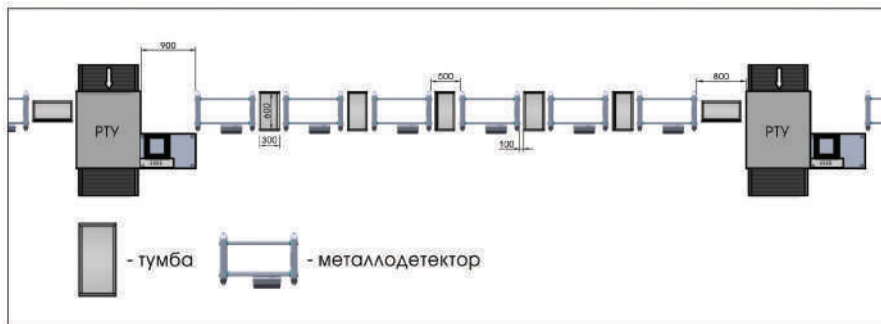

Дополнительные опции и аксессуары

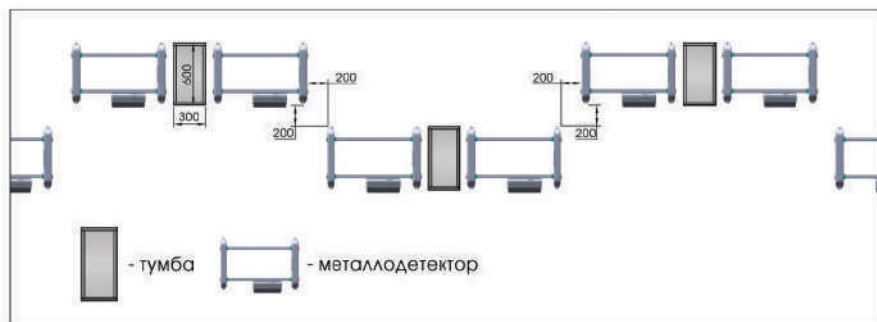
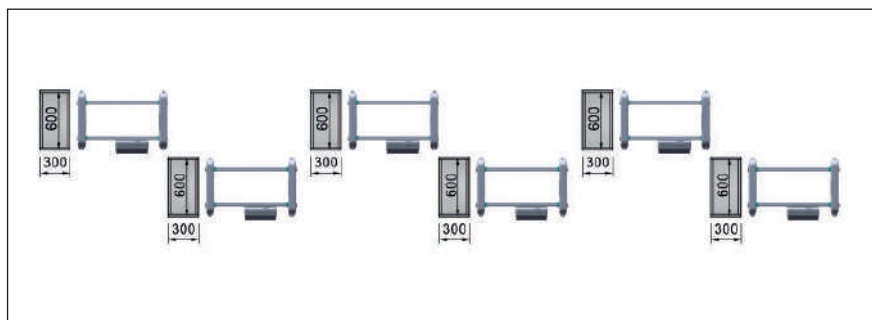

СЕРВИСНЫЙ ЦЕНТР БЛОКПОСТ

ПРОФЕССИОНАЛЬНО.

Наши инженеры качественно и оперативно проведут ремонт Вашего оборудования.

МАКСИМАЛЬНАЯ СКОРОСТЬ.

Мы проводим ремонт максимально быстро

СКЛАДСКАЯ ПРОГРАММА.

Постоянное наличие на складе всех необходимых запасных частей

ГАРАНТИЯ.

Мы предоставляем гарантийное обслуживание на все предлагаемое оборудование.

ООО «ГК «ИРА-ПРОМ»

Почтовый адрес:

121609 г. Москва, Рублевское ш., д. 28, корп. 2

Многоканальный телефон: +7 (495) 415 10 84

E-mail: info@detektor-rf.ru